

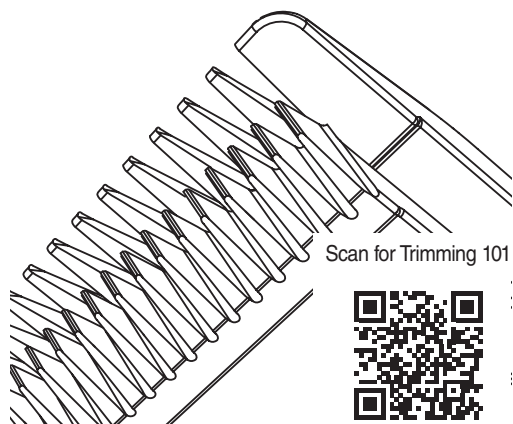

WahlUSA.com

# STAINLESS STEEL Lithium•Ion+™ Detachable Blade Trimmer Recortadora con Láminas Desmontable



## Operating Instructions for the Lithium Ion Trimmer Instrucciones de Operación de la Recortadora de Litio Ion

Models 5616L, WSS3L, WSS3L (B)

### SPECIAL FEATURES:

Your trimmer has been designed with several advanced features to help you get perfect results every time you trim. Your trimmer may be used to neatly trim goatees, beards, mustaches, neckline, sideburns around the ears and eyebrows, or anywhere you may need grooming. It also makes a great all-around family trimmer for light haircuts and touch ups between trips to the barber or to clean up the shape of the neck.

■ **A Detachable Blade System** enables you to quickly change from a standard-width blade for full grooming to a narrow-width blade for detail trimming around a mustache, goatee, or anywhere to define the hair line and clip any stray whiskers.

To remove attachment, simply pull top edge of blade away from body unit. To attach, align back tab of attachment head to cavity on the inner edge of trimmer unit and push down on top of blade.



Should blades become damaged or dull or if you want additional attachment heads for your trimmer, you may purchase them from Wahl. *You may order additional heads online at [www.WahlUSA.com](http://www.WahlUSA.com).*

■ **Self-Sharpening Blades** are made to maintain their shape and sharpness for extended periods.

■ **A Multi-Position Trimming Guide** (not included in all kits) makes achieving a consistent trim easy every time. The guide can be removed and reattached without changing the preset cutting length, so once you have found the perfect length, there's no guesswork in achieving it every trim. The trimming guide is a two-piece assembly, consisting of a base and a comb. It should not be disassembled.

To attach the guide, simply slide it on at a slight angle and press the release tab down to secure in position. To remove the guide,

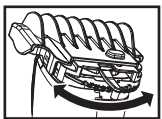
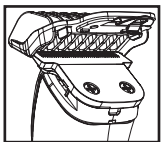

6

**5-YEAR LIMITED WARRANTY**  
Valid in U.S.A. Only

If your Wahl product fails to operate satisfactorily within five (5) years from the date of original purchase or receipt as a gift, Wahl will, at our option, repair or replace the product and return it to you FREE OF CHARGE. **Do not return this product to store where purchased.** Products needing repair under this warranty should be returned with postage pre-paid to the following address or call 1-800-767-9245 for assistance:

**Wahl Clipper Corp.**  
Attn: Repair Department  
3001 Locust Street  
Sterling, Illinois 61081

When mailing, please include a note describing the defect and the date of original purchase or receipt as a gift. Products out of warranty will be repaired at our standard repair charges.

This warranty does not cover products damaged by:

1. Modification or repair by anyone other than Wahl Clipper Corporation or a Wahl authorized service center;
2. Commercial (non-consumer) use or unreasonable use.

This warranty gives you specific legal rights, and you may also have other rights which vary from state to state. No other written express warranty is given. No responsibility is assumed for incidental or consequential damages of any type or for the use of unauthorized attachments. Some states may not allow the exclusion or limitation of incidental or consequential damages, so the limitation may not apply to you. Warranty valid in U.S.A. only. Outside U.S.A., check with store for Wahl authorized distributor's warranty.

For more information or Product Registration, visit [WahlUSA.com](http://WahlUSA.com)

© 2023 Wahl Clipper Corporation  
art no. 3025118 (v.2023.08)

1

gently push up on the release tab and slide the assembly away from the trimmer. Adjust the trimming length by pressing on the thumb lever and moving the comb forward or backward to the desired setting.

### TRIMMING WITH ATTACHMENT COMBS

These attachments are ideal for blending, tapering and defining beards, as well as for achieving a "close trim" stubble look around the face. To use the attachments, go with the hair direction. To achieve closer looks, go against the hair direction.

To attach guide combs, hold comb with the teeth up. Snap guide comb attachment firmly to the bottom of the trimmer blade.

### TRIMMING AND EDGING YOUR BEARD

The following are suggested trimming steps and trimmer positions. You may find different procedures work better for you.

1. Comb your beard in the direction that it grows to help reveal stray hairs that may be longer than the others.
2. Attach a guide to trim and taper your beard. Begin with a guide of a long trimming length. Trim toward your chin in smooth, overlapping strokes, following the lay of your beard. If you trim against the way your beard naturally lays, the trimmer will cut the hair much shorter.

Change the trimming guides to progressively shorter lengths until you reach the desired length of beard. You may wish to trim closer near the ear and down under the chin, changing to a longer guide toward the front of the

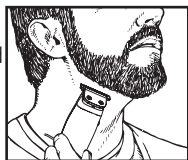

7

## SAVE THESE INSTRUCTIONS For Household Use Only

### RECHARGING & SMART LED

1. This trimmer is conveniently designed for household use. It should be allowed to charge completely before its first use.
2. Remove the trimmer, USB cable (and/or) power supply unit (charger) and accessories from the packing material.
3. Connect the charging device (USB or charger) to the trimmer.
4. Plug in the charging device:

**Charger:** to any convenient electrical outlet at the correct voltage.

**USB:** to certified device such as on a computer, receptacle, lamp, class 2 power supply or automotive adapter.

**Warning:** Never use an unapproved USB source.

5. When charging the trimmer, the LED will pulse.
6. When charging is completed, the LED will stay ON.
7. When the trimmer is about to run out of energy, the LED will flash to indicate that you have less than 15% battery capacity remaining. Once flashing starts, there should be enough charge remaining to finish trimming before re-charging the trimmer.
8. Once the LED begins flashing to indicate that it needs to be re-charged, it will remain flashing until the trimmer is completely re-charged or until the trimmer runs out of power. Completely recharged means that enough charge time has elapsed and the LED stays ON.
9. When trimmer is low in power, it should be connected to



2

face and point of your chin.

3. To cut the outline of your beard, remove the trimming guide comb. Starting under your chin and working back toward your jawbone and ears, cut the outer perimeter of your beard underneath the jawbone. Continue the line all the way up to the ears and hairline.

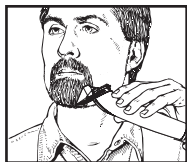

4. Accentuate your beard line by using the trimmer in a downward motion. Start at the line you've created and, working from the chin back toward the ears, trim the area right under your beard line.
5. Define the upper part of your beard using the same technique.
6. For a neater finished look, attach the detail blade. Use this blade for fine, detail trimming anywhere it is needed, such as at the sideburns near the ears, goatees, etc.

### DETAILING NECKLINES, SIDEBURNS, MUSTACHES & BEARDS

Slowly move trimmer downward on desired areas to neatly trim and shape.

### TRIMMING ARM & LEG HAIR

Simply glide the trimmer over your arm or leg until desired hair length is achieved. The first time you trim the hair, start by using a longer guide comb on the trimmer, then use progressively shorter settings if a shorter length is preferred.

### TRIMMING CHEST & STOMACH

Glide the trimmer over your torso region, in an upward motion until desired hair length is achieved. For tight, scratch-free trimming, use the #1/4 guide comb.

### TRIMMING NOSE HAIR

Make sure the nasal passages are clean. Slowly move the ear/nose trimmer in and out of each nostril, no more than 1/4-inch deep.

8

the power supply unit and plugged into an outlet to assure maximum power is available when it is next used. This power supply unit is designed to completely charge the battery without overcharging. Do not use the trimmer while it is charging.

10. Insert only charging device plug supplied by the manufacturer into charger receptacle.

**Never attempt to remove power supply plug prongs while the appliance is charging.**

### TROUBLESHOOTING

- If the LED did not flash before the trimmer stopped running try resetting the trimmer by charging the trimmer completely until the LED stays ON.
- Trimming is disabled when charging.
- If the trimmer unexpectedly stopped operating try resetting the device by plugging the trimmer into the charging device.
- If your trimmer does not seem to take a charge, check the following before returning it for repair:
  1. Check outlet to make sure it is working by plugging in another appliance.
  2. Make sure the outlet simply is not connected to a light switch which turns the power at the outlet off when lights are turned off.
  3. Be sure the trimmer is properly connected to the charging device, all connections are secure and the trimmer is turned off.
  4. If your electricity is connected to a master power switch, we suggest the trimmer be disconnected from the charging device anytime the master switch is off.
  5. If trimmer does not run and it is completely charged, turn the unit "ON - I" and pinch or push the blades manually. (Oil may have dried out between the blades, so they may be temporarily stuck together.)

3

### TRIMMING EAR HAIR

Make sure the outer areas of the ears do not contain any wax. Hold the ear flat with one hand and carefully insert ear/nose trimmer no more than 1/4-inch into the outer ear.

**CAUTION:** Do not insert the detailer or any other foreign object into the inner ear. For hair growing on the outside of the ear, simply move the detailer slowly along the edges of the ear.

### TRIMMING EYEBROWS

Slowly move detailer to neatly trim stray hairs. For precise, even trimming, slowly move the detailer closer or farther away from eyebrows to achieve desired length. Do not press against brow as it may remove too much hair.

### FADE CUT

1. Start at the temple and cut all the way around the head to establish the ultimate location of the fade line. Always cut against the grain for the shortest cut. Don't force the blade through the hair. Let the trimmer do the work.
2. Next, cut around the head again and up the nape of the neck to the fade line, brushing away the cut hair as you go. Pull the scalp taut with the thumb for the closest cut. Turn the trimmer upside down when necessary to keep cutting against the grain. Make sure both sides of the head are even.
3. For the top of the head, cut with the grain using the individual guide comb attachments. The smaller the number of the comb, the shorter the cut. Comb or brush the hair as you cut for an even end result.
4. To complete the fade, blend the hair at the fade line by trimming up and out across the line and against the grain all the way around the head. Then, repeat all around, turning the trimmer upside down and cutting downward. The final objective is to blend the hair so there is no real line, just a perfect fade from bald to very short hair. You can achieve this by using the #1 guide comb attachment. Continue combing and cutting until you achieve the desired effect.

9

### LITHIUM-ION BATTERY REPLACEMENT, TRIMMER DISPOSAL AND RECYCLING:

• For battery replacement send the entire, intact trimmer unit to: Wahl Annex 3001 North Locust, P.O. Box 578, Sterling, IL 61081

• Do not attempt to remove the battery. Lithium-Ion batteries can explode, catch fire, and/or cause burns if disassembled, damaged, or exposed to water or high temperatures.

• If you choose not to replace the battery, the entire, intact trimmer unit must be disposed. Do not attempt to remove the battery for disposal. Lithium-Ion batteries may be subject to local disposal regulations. Many locations prohibit disposal in standard waste receptacles. Check your local laws and regulations.

• For recycling contact a government recycling agency, waste disposal service, retailer, or visit online recycling sources, such as [www.batteryrecycling.com](http://www.batteryrecycling.com) or [www.rbrc.org](http://www.rbrc.org).

### TRAVEL LOCK

This Wahl trimmer comes with an electronic travel lock to avoid accidental activation while transporting.

Hold power button down for 5 seconds to engage travel lock.

Hold power button down for 5 seconds to disengage travel lock.

NOTE: Plugging in power cord while locked will deactivate the travel lock.

4

5. To create a part, pick a spot off-center. Pull the scalp tight and with the end of the blade perpendicular to the head, move the trimmer back and forth to cut a line. Comb through it and cut again to make sure the cut is precise.

### CUTTING HAIR

The first time you cut the hair, cut only a small amount until you become accustomed to how long each guide comb leaves the hair. Always start by placing the largest guide comb on the trimmer, then use shorter combs if a shorter length is desired.

Remember, between professional haircuts, the hair grows evenly all over the head and a light trimming at the lower neck and sides may be all that is needed to bring back that neat, well-groomed look.

For uniform cutting, allow the trimmer to cut its way through the hair. Do not force it through at a faster rate.

1. Start by combing the hair so it falls into its natural direction.
2. Place the largest guide comb onto your trimmer and start by trimming the sides from the bottom upwards. Hold the trimmer lightly against the hair, with teeth of the guide comb pointing up but flat against the head. Slowly lift the trimmer up and outward through the hair, cutting only a small amount at a time.

Repeat around sides and back of head.

If you desire shorter hair, either change to a shorter guide comb or apply more pressure and less lift away from head with the present attachment.

This entire procedure requires practice, and it is always better to leave too much hair the first few haircuts.

10

### CARING FOR YOUR TRIMMER OILING BLADES

For best results, use Wahl Clipper Oil on the blades only when necessary, or approximately once a month. Motor bearings are permanently lubricated—do not attempt to oil.

When oiling your trimmer, turn the trimmer "ON - I," hold the unit with the blades facing DOWN and squeeze three drops across the front of the blade and one drop on each side on the heel of the blade. Wipe off excess oil with soft cloth.

**NOTICE—DO NOT OVER OIL!**

Excessive oiling or application of liquids will cause damage if allowed to seep back into motor.

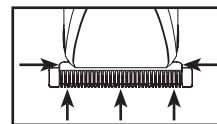

### BLADE CARE

Trimmer blades have precision-hardened, ground and lapped cutting teeth. Blades should be handled carefully and never bumped or used to cut dirty or abrasive material. Clean with the included brush.

### CLEANING/STORAGE

Before storing your trimmer, use the cleaning brush to whisk any loose hairs from the unit and the blades. Store unit in such a manner so that blades are protected from damage.

When the trimmer is not in use, the trimmer blade guard attachment should be in place to protect the blades.

This appliance should be stored in a manner where it is not subjected to crushing, heating above 100°C (212°F), or incineration.

5

### WET/DRY USE

The Wahl trimmer is designed to be water resistant and shower proof. This lets you use your Wahl trimmer in the shower or at the sink without worry and makes it easy to clean under running water.

NOTE: The trimmer is for wet/dry use. The trimmer will not run while the cord is attached for safety.

For best results use on damp or dry hair. Cutting hair while it is saturated with water is not good for the hair and is not recommended.



This symbol, located on the trimmer, represents that the shaver is suitable for use in the bath and shower.

### SERVICE AND REPAIR

If you have problems with your trimmer, send it prepaid with a note explaining the problem to:

Wahl Clipper Corporation  
Attn: Repair Department  
3001 Locust Street  
Sterling, IL 61081  
Telephone (800) 767-9245

For products purchased outside the United States, contact your distributor.

### 60 Day Money Back Guarantee!

If for any reason within 60 days of purchase of your Wahl® trimmer you are not satisfied with your trimmer and would like a refund, just return your trimmer, together with the sales receipt, to the retailer from whom you purchased it. Wahl will reimburse all retailers who accept trimmers within 60 days of purchase. If you have any questions regarding this money-back guarantee, please call 1-800-767-9245 in the United States.

11

## GUARDE ESTAS INSTRUCCIONES Solamente Para Uso Residencial INSTRUCCIONES DE RECARGA Y LED INTELIGENTE

- Esta recortadora está diseñada convenientemente para uso casero. Se debe dejar cargar completamente antes del primer uso.
- Saque la recortadora, el cable USB, la fuente de alimentación (cargador) y los accesorios del material de embalaje.
- Conecte el dispositivo de carga (USB o cargador) en la recortadora.
- Conecte el dispositivo de carga:
  - Cargador:** a cualquier tomacorrientes eléctrico del voltaje correcto.
  - USB:** a un dispositivo certificado, como una computadora, enchufe, lámpara, suministro de energía de clase 2 o adaptador para automóvil.
  - Advertencia:** Nunca une una fuente de alimentación USB no aprobada.

- Al cargar la recortadora, el LED parpadeará.
- Cuando la carga esté completa, el LED permanecerá encendido.
- Cuando la recortadora esté a punto de quedar sin energía, el diodo electroluminiscente destella, indicando que la pila tiene menos de 15% de capacidad. Cuando empiece a destellar, queda carga suficiente para terminar de recortar, antes de volver a cargar.
- Cuando el diodo electroluminiscente empiece a destellar, indicando que hay que recargarla, sigue destellando hasta que quede completamente cargada o hasta que



1

### RECORTE Y DESBASTADO DE LA BARBA

Los siguientes son pasos de recorte y posiciones de la recortadora sugeridas. Tal vez encuentre distintos procedimientos que le resulten más útiles.

- Peine la barba en la dirección del crecimiento para exponer pelos sueltos y más largos que los demás.
- Conecte una guía para recortar y sesgar la barba. Comience con una guía de una medida de recorte larga. Recorte hacia la barbilla con recorridos uniformes y sobrepuestos, siguiendo el crecimiento de la barba. Si recorta en contra del crecimiento de la barba, la recortadora cortará mucho más corto.

Cambie las guías de recorte a largos cada vez más cortos hasta alcanzar el largo deseado para la barba. Si desea recortar más cerca de la oreja y debajo del mentón, cambie a una guía más larga hacia el frente del rostro y la punta del mentón.

- Para cortar el contorno de la barba, quite el peine de guía para recorte. Empezando por debajo de la barbilla, recorriendo hacia atrás, hacia la mandíbula y las orejas, corte el perímetro externo de la barba, por debajo de la mandíbula. Siga la línea completamente hasta las orejas y el margen del cabello.

- Acentúe el margen de la barba al usar la recortadora con un movimiento descendente. Empiece donde creó la línea y con movimientos de la barbilla hacia las orejas, recorte el área justo debajo del margen de la barba.

- Defina la parte superior de la barba siguiendo la misma técnica.

7

se le acabe la corriente. Completamente recargado significa que ha transcurrido el tiempo de carga suficiente y que el LED permanece encendido.

- Cuando la recortadora se está agotando, conectar la unidad de alimentación y enchufarse en una toma de corriente para asegurarse de disponer de una máxima corriente cuando se use la siguiente vez. Esta unidad de alimentación está diseñado para cargar continuamente la pila sin sobrecargarla. No utilice la desbastadora mientras se está cargando.

- Inserte solo el enchufe del dispositivo de carga suministrado por el fabricante en el receptáculo del cargador.

**Nunca intente quitar las puntas del enchufe de la fuente de poder mientras el aparato se está cargando.**

### LOCALIZACIÓN Y REPARACIÓN DE FALLAS

- Si el LED no parpadea antes de que la recortadora deje de funcionar, intente reiniciar la recortadora al cargarla completamente hasta que el LED permanezca encendido.
- El recortado se desactiva al cargar.
- Si la recortadora dejó de funcionar inesperadamente, trate de reiniciar el dispositivo conectando la recortadora al dispositivo de carga.
- Si su recortadora no parece cargarse, compruebe lo siguiente antes de enviarla para su reparación.

- Compruebe la corriente del enchufe, enchufando otro aparato.
- Asegúrese de que la toma no esté simplemente conectada a un interruptor de luz que desconecte la corriente cuando se apaguen las luces.
- Asegúrese de que la recortadora esté conectada correctamente al dispositivo de carga, que todas las conexiones estén firmes y que el interruptor de la recortadora esté apagado.
- Si la electricidad está conectada a un interruptor general, sugerimos desconectar la recortadora del dispositivo de carga

2

- Para lograr un aspecto final más prolijo, agregue la cuchilla accesoria. Use esa cuchilla para recorte fino y detallado en cualquier lugar que se necesite, tal como las patillas, cerca de las orejas, la barba de chivo, etc.

### DETALLADO DEL CUELLO, LAS PATILLAS, BIGOTES Y BARBAS

Mueva la recortadora lentamente hacia abajo sobre las áreas para recortar y dar forma con nitidez.

### RECORTE DE LOS PELOS DE LOS BRAZOS Y LAS PIERNAS

Simplemente deslice la recortadora sobre el brazo o la pierna hasta conseguir la longitud que quiera. La primera vez que recorte del pelo, empiece con una guía más larga, luego use guías progresivamente más cortas si quiere una menor longitud.

### RECORTE DE LOS PELOS DEL PECHO Y EL ESTÓMAGO

Deslice la recortadora sobre el torso en movimientos ascendentes hasta conseguir la longitud que quiera. Para un recorte al ras y sin rayas, use el peine guía #1/4.

### RECORTE DE LOS PELOS DE LA NARIZ

Limpie los conductos nasales. Mueva lentamente la cuchilla giratoria a hacia adentro y hacia fuera de cada fosa, sin pasar de 6mm de pulgada de profundidad.

8

cuando el interruptor general esté apagado.

- Si la recortadora no funciona y está completamente cargada, ponga la unidad en la posición de encendido “ON – I” y pellizque o empuje las hojas manualmente. (Puede haber aceite seco entre las hojas, por lo que pueden haberse quedado atascadas temporalmente.)

### CAMBIO DE LA PILA DE LITIO ION, DESECHO DE LA RECORTADORA Y RECICLAJE:

- Para cambiar la pila, envíele toda la recortadora intacta a: Wahl Annex 3001 North Locust, P.O. Box 578, Sterling, IL 61081
- No intente sacar la pila. Las pilas de litio ion pueden explotar, incendiarse o causar quemaduras si se desarman, se dañan o las exponen al agua o altas temperaturas.
- Si decide no cambiar la pila, debe desechar toda la recortadora. No intente sacar la pila para desecharla. Las pilas de litio ion están sujetas a reglamentos de desechos locales. Muchos lugares prohíben el desecho en recipientes de basura corrientes. Consulte las leyes y reglamentos locales.
- Para el reciclaje, contacte a la agencia de reciclaje gubernamental, el servicio de basuras, el comerciante minorista o las fuentes de reciclaje en línea, tal como www.batteryrecycling.com o www.rbrrc.org.

- Para el reciclaje, contacte a la agencia de reciclaje gubernamental, el servicio de basuras, el comerciante minorista o las fuentes de reciclaje en línea, tal como www.batteryrecycling.com o www.rbrrc.org.

### SEGURO DE VIAJE

Esta recortadora de Wahl incluye un seguro electrónico de viaje que evita que se encienda accidentalmente mientras se transporta.

Mantenga oprimido el botón de encendido durante 5 segundos para activar el seguro de viaje.

Mantenga oprimido el botón de encendido durante 5 segundos para desactivar el seguro de viaje.

NOTA: Enchufar el cable de alimentación mientras esté bloqueada desactivará el bloqueo de viaje.

3

### RECORTE DE LOS PELOS DE LAS OREJAS

Compruebe que no haya cera en las partes externas de las orejas. Sostenga plana la oreja con una mano e inserte cuidadosamente la cuchilla giratoria no más de 6mm en la oreja.

**ADVERTENCIA:** No inserte la detalladora ni ningún objeto extraño en el oído interno. Simplemente mueva despacio la detalladora a lo largo de los bordes de la oreja, para cortar los pelos que crezcan afuera.

### RECORTE DE CEJAS

Mueva despacio la detalladora para recortar con nitidez los pelos salidos. Para recortar con precisión y uniformidad, mueva despacio la detalladora más cerca o más retirada de las cejas, para conseguir la longitud que quiera.

### EL CORTE BALD FADE

- Comience a cortar a la altura de la sién, siguiendo después todo alrededor de la cabeza, para establecer la línea de sombra. Corte siempre en la dirección contraria al crecimiento natural del cabello para conseguir el estilo de cabello más corto. No fuerce la hoja a través del cabello. Deje que la recortadora haga el trabajo.

- Seguidamente, corte alrededor de la cabeza otra vez y desde la nuca hacia arriba, hasta la línea de sombra, eliminando el cabello ya cortado, al mismo tiempo. Estire el cuero cabelludo con sus dedos para conseguir un corte de cabello más cerrado. Vire la recortadora cuando sea necesario realizar el corte en la dirección contraria al crecimiento natural del cabello. Asegúrese de que ambos lados de la cabeza estén iguales.

- Para el corte en la parte superior de la cabeza, corte en la dirección del crecimiento natural del cabello utilizandolos peines guías. Cuanto más pequeño es el número del peine, más corto es el corte. Vaya peinando o cepillando al mismo tiempo que va usted cortando, para conseguir un resultado proporcionado.

9

## CUIDADO DE LA RECORTADORA LUBRICACIÓN DE LAS HOJAS

Para lograr resultados óptimos, use aceite para cortadora de Wahl en las cuchillas solo cuando sea necesario o aproximadamente una vez al mes. Los cojinetes del motor están lubricados permanentemente. No trate de lubricarlos.

Cuando lubrique su recortadora, colóquela en posición de encendido (“ON – I”), sostenga la unidad con las cuchillas mirando hacia ABAJO y escurra tres gotas por la parte delantera de las cuchillas y una en cada lado de la parte plana de la cuchilla. Limpie el exceso de aceite con un paño suave.

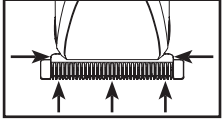

**AVISO: ¡NO LUBRIQUE EXCESIVAMENTE!**

La lubricación o aplicación de líquidos excesiva causará daños si se deja que se filtre y llegue al motor.

### CUIDADO DE LAS HOJAS

Las hojas de la recortadora tienen dientes de corte endurecidos con precisión, rectificados y pulidos. Las hojas deben manipularse con cuidado y no golpearse nunca ni usarse para cortar materiales sucios o abrasivos. Limpiar con el cepillo incluido.

### LIMPIEZA/ALMACENAMIENTO

Antes de guardar la recortadora, use el cepillo de limpieza para retirar los pelos sueltos de la unidad y hojas. Guarde la unidad de tal manera que las hojas estén protegidas contra los daños.

Cuando no se use la recortadora, el protector de hojas debe estar colocado para proteger las hojas.

Este aparato se debe guardar de manera que no sea sometido a aplastamiento, calentamiento a más de 100°C (212°F) o incineración.

4

- Para completar el resultado, mezcle el cabello de la línea de sombra, cortando las puntas hacia arriba y hacia fuera de la línea, y en dirección contraria al crecimiento natural del cabello, todo alrededor de la cabeza. Después, repita el corte otra vez alrededor de la cabeza, pero dándole la vuelta a la recortadora, y cortando hacia abajo. Puedes alcanzar esto usando el accesorio del peine de la guía #1. Continúe peinando y cortando hasta conseguir el resultado deseado.

- Para crear la raya o una división, seleccione una zona fuere del centro de la cabeza. Estire su cabellera, y con la parte del final de la hoja, perpendicular a la cabeza, mueva la cortadora de atrás hacia adelante, para crear una línea. Peine la zona y corte otra vez, asegurándose de que el corte es preciso.

### COMO CORTAR EL CABELLO

La primera vez que vaya a cortar el cabello únicamente corte una cantidad pequeña, hasta que se acostumbre a la longitud que cada peine accesorio dejará al cabello. Siempre comience colocando a la recortadora el peine accesorio más grande, y si desea una longitud de cabello más corto, utilice un peine más pequeño.

Acuerdese, entre cortes de cabello hecho por un professional, el cabello crece de forma pareja, y para volver a tener un aspecto limpio y aseado puede que lo único que necesite es un recorte ligero de la nuca y de ambos lados de la cabeza. Si el empaque no contiene todos los peines accesorios de Wahl, no se preocupe. Los puede encontrar en las tiendas distribuidoras de Wahl, o simplemente utilizando el formulario adjunto, los puede ordenar directamente a Wahl.

Si desea un corte uniforme, deje que la recortadora avance suavemente por el cabello. No la fuerze a un ritmo más rápido, y utilice el siguiente método:

- Peine el cabello de manera que adopte su posición natural.
- Coloque el peine accesorio más grande a la recortadora. Comience a los lados de la cabeza, recortando desde abajo hacia arriba. Con los dientes del peine accesorio sobre la cabeza y volteados arriba, mantenga la recortadora ligeramente

10

### CUALIDADES ESPECIALES:

La recortadora fue hecha con varias cualidades avanzadas para ayudarle a obtener resultados perfectos cada vez que recorte. La recortadora también se puede usar para recortar el margen del cuello, las patillas, alrededor de las orejas y las cejas. También es una recortadora ideal para toda la familia, para realizar cortes de cabello ligeros y retoques entre visitas al barbero o para repasar la afeitada del cuello.

- El Sistema Desmontable de Cuchillas** permite el cambio rápido de una cuchilla de longitud estándar para acicalado completo, a una cuchilla angosta para recorte detallado alrededor del bigote o la barba de chivo, definiendo el margen de la barba y recortando todo pelo suelto.

Para quitar el accesorio, simplemente hale el borde superior de la cuchilla. Para poner, alinear la lengüeta de la cuchilla con la cavidad en el borde interno de la recortadora y apriete el superior de la cuchilla.

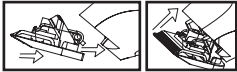

Si las hojas se dañan o se desafían, puedes comprar un nuevo conjunto de hoja en Wahl. *Puede hacer pedidos de cabezales adicionales en línea, en www.WahlUSA.com.*

- Las Cuchillas Autoafilantes** hechas para conservar su forma y agudeza durante períodos prolongados.

- Una Guía para Recortadora de Múltiples Posiciones** (no se incluye en todos los kits) permite lograr un recorte uniforme con facilidad siempre. La guía puede quitarse y volverse a conectar sin cambiar la longitud de corte prefijada, de modo que una vez que haya encontrado la longitud perfecta, no tenga que adivinar cuál es en cada recorte. La guía de recorte es un conjunto de dos piezas compuesto por una base y un peine. No debe desmontarse.

Para conectar la guía, deslícela simplemente formando un ligero ángulo y pulse la lengüeta de desenganche hacia abajo para sujetar en posición. Para quitar la guía,

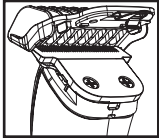

5

sobre el cabello, pero pegado a la cabeza. Levante lentamente la recortadora en movimientos verticaleshacia arriba y hacia afuera. Asegurese cortar cantidades pequeñas de cabello a la vez.

Repita la misma operación por ambos lados de la cabeza y por la parte posterior de la misma.

Si desea el cabello más corto, cambie de peine accesorio a un número menor, o si no quiere cambiar de peine accesorio, aplique más presión y no separe tanto la recortadora de la cabeza.

Se requiere práctica para aprender este procedimiento. De modo que, es mejor cortar poco cabello las primeras veces.

### SERVICIO Y REPARACIÓN

Si tiene problemas con la recortadora, envíela con franqueo prepagado y una nota explicando el problema a:

Wahl Clipper Corporation
Attn: Repair Department
3001 Locust Street • P.O. Box 578
Sterling, IL 61081
Teléfono (800) 767-9245

Para productos comprados fuera de Estados Unidos, póngase en contacto con su distribuidor.

#### GARNATÍA 60 DÍAS PARA DEVOLUCIÓN DE SU DINERO

Si por cualquier razón entre los 60 días de la compra de su recortadora de Wahl no esta satisfecho con su compra y desea una devolución de su dinero, regrese la recortadora junto con su recibo de compras a la tienda donde lo compro. Wahl reembolsara a las tiendas quienes acepta las recortadoras entre los 60 días de su compra. Si tiene preguntas tocantes esta Garantía, por favor llamanos al 1-800-767-9245 en los Estados Unidos.

11

empuje suavemente hacia arriba la lengüeta de desenganche y deslice el conjunto alejándolo de la recortadora. Ajuste la longitud de recorte haciendo fuerza hacia abajo sobre la palanca y moviendo el peine hacia adelante o hacia atrás hasta el ajuste deseado.

### RECORTE CON PEINES ACCESORIOS

Estos accesorios son ideales para matizar, disminuir y definir las barbas, y para darle un “acabado llano” alrededor de la cara. Para utilizar los accesorios, siga la dirección de los pelos. Para que el corte sea mayor, siga la dirección opuesta a los pelos.

Para insertar las peinetas de guía, sostenga la peineta con los dientes hacia arriba. Inserte firmemente el accesorio del peine de guía en el fondo de la cuchilla de recorte.

### USO MOJADO Y SECO

La recortadora Wahl está diseñada para ser a prueba de agua y de duchas. Esto le permite utilizar su recortadora Wahl en la ducha o en el lavabo sin preocupaciones, y facilita su limpieza bajo agua corriente.

NOTA: La recortadora es para uso mojado y seco. La recortadora no funcionará mientras el cable está conectado, para mayor seguridad.

Para obtener mejores resultados, use en cabello húmedo o seco. Cortar el cabello cuando está saturado de agua no es bueno para él y no se recomienda.



Este símbolo, que se encuentra en la recortadora, indica que es apta para su uso en el baño y en la ducha.

6

#### GARANTÍA LIMITADA DE 5 AÑOS

Válida en EE. UU. Solamente

Si su producto Wahl no funciona de forma satisfactoria durante un período de cinco (5) años contados a partir de la fecha original de compra o de recibirlo como regalo, Wahl reparará o reemplazará el producto a su criterio y se lo devolverá SIN CARGO. **No devuelva este producto a la tienda donde fue adquirido.** Los productos que necesiten ser reparados conforme a esta garantía deben enviarse con franqueo pagado a la siguiente dirección o llame al 1-800-767-9245 para obtener asistencia:

**Wahl Clipper Corp.**  
**Attn: Repair Department**  
**3001 Locust Street**  
**Sterling, Illinois 61081**

Cuando envíe un correo, incluya una nota que describa el defecto y la fecha original en que se compró o se recibió como regalo. Los productos fuera de garantía se repararán aplicando nuestros cargos de reparación estándar.

Esta garantía no cubre los productos dañados por las siguientes causas:

- Modificación o reparación efectuada por otra persona que no pertenezca a Wahl Clipper Corporation ni a un centro de servicio autorizado por Wahl;
- Uso comercial (no de consumidor) o no razonable.

Esta garantía le otorga derechos legales específicos y usted también puede tener otros derechos que varían en cada estado. No se otorga ninguna otra garantía explícita por escrito. No se asume responsabilidad alguna por daños indirectos o consecuentes de cualquier tipo, ni por el uso de accesorios no autorizados. Algunos estados pueden prohibir la exclusión o la limitación de daños indirectos o consecuentes, de modo que esta limitación puede no aplicarse a su caso. Garantía sólo válida en EE. UU. Fuera de EE. UU., consulte en la tienda sobre la garantía del distribuidor autorizado de Wahl.

Para mas informacion o Registracion de Producto visite **WahlUSA.com**

12